

# DENTAL-PREISLISTE 2011

Unser Dentalprogramm



**Präzision ist unsere Stärke**

**IML-Instrumenta Mechanik Labor System GmbH**

Großer Stadtacker 2 - D-69168 Wiesloch - Tel. (+49) 06222 6797-0 - Fax (+49) 06222 6797-10

## Impressum

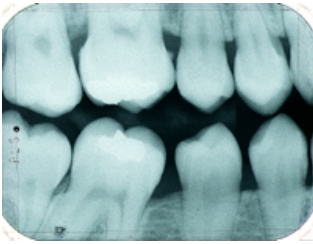

Alle Angaben dieses Preiskataloges wurden mit größter Sorgfalt erarbeitet. Fehler sind dennoch nicht auszuschließen. IML-Instrumenta Mechanik Labor System GmbH übernimmt weder juristische Verantwortung noch irgendeine Haftung für die Folgen, die auf fehlerhafte Angaben zurückzuführen sind. Die enthaltenen Informationen können jederzeit nachträglich geändert werden. Für Druck- und Satzfehler wird keine Haftung übernommen.

Kein Teil dieser Produktbroschüre darf in irgendeiner Form ohne schriftliche Genehmigung von IML System GmbH reproduziert oder unter Verwendung elektronischer Systeme verarbeitet, vervielfältigt oder verbreitet werden.

Produktinformationen sind in dieser Preisliste auf wenige grundsätzliche Eigenschaften und Nutzenanwendungen beschränkt. Ausführliche Informationen erhalten Sie aus unseren entsprechenden Prospekten oder auf unserer Internetseite: [www.iml.de](http://www.iml.de).

### Hersteller:

#### **IML-Instrumenta Mechanik Labor System GmbH**

Großer Stadttacker 2  
D-69168 Wiesloch

Tel.: (+49) 06222 6797-0

Fax: (+49) 06222 6797-10

E-mail: [info@iml.de](mailto:info@iml.de)

Internet: <http://www.iml.de>

Sitz und Reg. Gericht: HRB 701885 Amtsgericht Mannheim

USt.-ID. Nr.: DE 254022201

Geschäftsführer: Erich Hunger

Alle genannten Preise verstehen sich zuzüglich der gesetzlichen MwSt. (innerhalb Deutschlands), Fracht-, Verpackungs- und Versicherungskosten. Die Preise verstehen sich, soweit nicht anders angegeben, pro Stück in Euro und sind bis zum **31.12.2011** gültig. Preisänderungen vorbehalten. Wir liefern gemäß unseren allgemeinen Geschäftsbedingungen (Seite 17). Änderungen hinsichtlich besserer Funktion, Leistung, Lebensdauer und technische Verbesserungen vorbehalten.

©04/2011 IML-Instrumenta Mechanik Labor System GmbH. Alle Rechte vorbehalten.

## Inhaltsverzeichnis

Bezeichnung	Seite
<b>Artikulatoren ARTI S4</b>	<b>4</b>
Artikulatoren ARTI S4 - Standardversion	4
Eingips-Artikulatoren ARTI S4	4
Artikulatoren ARTI S4 LV - Vollwertversion	5
Artikulatoren ARTI S4 LV100 - Vollwert komplett	5
<b>Sonderanfertigungen</b>	<b>5</b>
Individuelle Laserbeschriftung	
<b>Optionen zu ARTI S4</b>	<b>6-7</b>
<b>Ersatzteile für ARTI S4</b>	<b>8</b>
<b>Ersatzteil-Übersicht ARTI S4</b>	<b>9-10</b>
Zubehör und Ersatzteile zu ARTI S4	
<b>Gesichtsbogen ARTI S4</b>	<b>11</b>
Gesichtsbogen ARTI S4	
Gesichtsbogen ARTI S4 komplett	
<b>Zubehör für Gesichtsbogen ARTI S4</b>	<b>12</b>
<b>Gleichschaltung baugleicher Artikulatoren</b>	<b>13-14</b>
Starterkit zur Gleichschaltung	
Modellplatten-Set aus Aluminium (Kontur I / II)	
Modellplatten-Set aus PVC (Kontur II)	
Casting System	
Gleichschaltungsschlüssel (Kontur I / II)	
Mutterplatte mit Gummiring (Kontur I / II)	
<b>Zubehör und Ersatzteile</b>	<b>15</b>
<b>Gleichschaltung bau-ungleicher Artikulatoren</b>	<b>16</b>
Rotator zur Zentrik-Gleichschaltung	
Achslokalisator zur Bestimmung der Achsmitte (bei Arcon-Geräten)	
Montageplatten (SAM, PANADENT, WHIPMIX, DENAR, QUICK)	
<b>IML-Liefer- und Zahlungsbedingungen</b>	<b>17</b>
Angebot- / Anfrage- / Bestellformular	18
Kontakt	19
Ihre Notizen	20

## ARTIKULATOREN ARTI S4

### Verkaufspreise in EURO (zzgl. gesetzlicher MwSt.)

Stand 04/2011 - gültig bis zum 31.12.2011

#### Der Artikulator ARTI S4 - Standardversion

Flexibel und ökonomisch



Abb. zeigt ARTI S4 – Standard  
Art. Nr. 4200-016

#### ARTI S4 – Standardversion

inkl. 2 PVC-Montageplatten, Inbusschlüssel und Gebrauchsanleitung

##### Technische Daten zu ARTI S4:

- Arbeitshöhe 118 mm
- Bennet-Winkel verstellbar 0-25°
- Kondylenbahn gefräst 22,5°
- Montagebolzen individuell verstell- und austauschbar
- Gewindespindel für Montageplatten austauschbar
- Inzisalstift mit mm-Markierung und Nullstellung
- Standard-Inzisalteller 5° aus PVC
- Feststellschrauben aus vernickeltem Messing

Art. Nr.	Artikelbezeichnung	€ / Stk.
4200-015	ARTI S4 - Standard (Farbe: schwarz/silber)	130,00
4200-016	ARTI S4 - Standard (Farbe: schwarz/blau)	132,00



Abb. zeigt ARTI S4  
Art. Nr. 4200-018

#### ARTI S4

inkl. 2 Aluminium- und 2 PVC-Montageplatten, Inbusschlüssel und Gebrauchsanleitung

Art. Nr.	Artikelbezeichnung	€ / Stk.
4200-017	ARTI S4 (Farbe: schwarz/silber)	140,00
4200-018	ARTI S4 (Farbe: schwarz/blau)	142,00



Abb. zeigt Eingips-ARTI S4  
Art. Nr. 4200-019

#### Eingips-ARTI S4

inkl. 2 PVC-Montageplatten, Inbusschlüssel und Gebrauchsanleitung

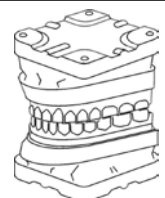

Art. Nr.	Artikelbezeichnung	€ / Stk.
4200-019	Eingips-ARTI S4 (Farbe: schwarz/silber)	94,00
4200-021	Eingips-ARTI S4 (Farbe: schwarz/blau)	96,00

## ARTIKULATOREN ARTI S4

### Der Artikulator ARTI S4 - Vollwertversion

Unser Baukastensystem



Abb. zeigt ARTI S4 LV  
Art. Nr. 4250-001

#### ARTI S4 LV

mit 2 montierten Vollwertkondylen  
inkl. 2 Aluminium- und 2 PVC-Montageplatten, Inbusschlüssel  
und Gebrauchsanleitung

Art. Nr.	Artikelbezeichnung	€ / Stk.
4250-000	ARTI S4 LV (Farbe: schwarz/silber)	222,00
4250-001	ARTI S4 LV (Farbe: schwarz/blau)	224,00



Abb. zeigt ARTI S4 LV 100  
Art. Nr. 4255-001

#### ARTI S4 LV 100 – Vollwert komplett

mit 2 montierten Vollwertkondylen, 3D-Inzisalstift, Fenster-Inzisalstift,  
Inzisalsteller 45° verstellbar, verstellbare Achsaufnahme für die Sideshift-  
Bewegung, inkl. 2 Aluminium- und 2 PVC-Montageplatten, Inbusschlüssel  
und Gebrauchsanleitung

Art. Nr.	Artikelbezeichnung	€ / Stk.
4255-000	ARTI S4 LV 100 (Farbe: schwarz/silber)	330,00
4255-001	ARTI S4 LV 100 (Farbe: schwarz/blau)	332,00

### Sonderanfertigung

(ab 25 Stück Auftragsvolumen)



Abb. zeigt Achsblock mit Firmenlogo (Muster)  
Art. Nr. 4299-060

#### Individuelle Laserbeschriftung

Unser besonderer Service: Individuelle Laserbeschriftung einzelner  
Fertigungsteile – Firmenlogo, Name oder Seriennummer

Art. Nr.	Artikelbezeichnung	Preis in €
4299-050	Firmenlogo erstellen (einmalige Kosten)	134,00
4299-060	Lasern des Firmenlogos auf Achsblock	8,50
4299-070	Lasern des Firmenlogos auf OK-Platte	8,50

## ARTIKULATOREN ARTI S4

### Optionen zu ARTI S4

Der Artikulator ARTI S4 - Standard ist in einzelnen Stufen modular erweiterbar (Baukastensystem)



Abb. zeigt Vollwertkondylen-Set  
Art. Nr. 4202-000

#### Vollwertkondylen-Set (1 Paar)

Vollwertkondyle rechts (Art. Nr. 4202-100)

Vollwertkondyle links (Art. Nr. 4202-200)

- Kondylenbahnverstellung von  $-10^{\circ}$  bis  $60^{\circ}$
- Skalierung in mm für Gelenkbahn
- Verstellung der Zentriachse

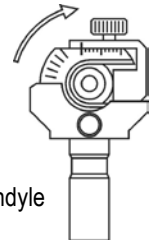

Vollwertkondyle  
rechts

Art. Nr.	Artikelbezeichnung	Preis in €
4202-000	Vollwertkondylen-Set (1 Paar)	98,00
4202-100	Vollwertkondyle rechts	59,00
4202-200	Vollwertkondyle links	59,00



Abb. zeigt Inzisalteller verstellbar  
Art. Nr. 4205-000

#### Inzisalteller verstellbar $0^{\circ}$ - $45^{\circ}$

- Verstellwinkel  $0^{\circ}$ - $45^{\circ}$
- Führungsbahn aus Hart-PVC
- Einfache Verstellung der Frontzahnführung

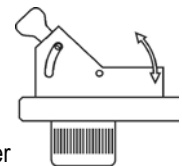

Inzisalteller  
verstellbar

Art. Nr.	Artikelbezeichnung	€ / Stk.
4205-000	Inzisalteller verstellbar $0^{\circ}$ - $45^{\circ}$	68,00



Abb. zeigt 3D-Inzisalstift  
Art. Nr. 4209-000

#### 3D-Inzisalstift mit höhenverstellbarer Nadel

- Verstellbereich in 3 Ebenen (Länge, Höhe und Drehung)
- Einstellung in der Höhe +/- 10 mm
- Stiftlänge variabel einstellbar

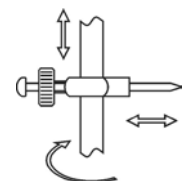

3D-Inzisalnadel

Art. Nr.	Artikelbezeichnung	€ / Stk.
4209-000	3D-Inzisalstift mit höhenverstellbarer Nadel	36,00



Abb. zeigt verstellbare Achsaufnahme  
Art. Nr. 4210-000

#### Verstellbare Achsaufnahme für Sideshift-Bewegung

- Minimalgrößen einstellbar

Art. Nr.	Artikelbezeichnung	€ / Stk.
4210-000	Verstellbare Achsaufnahme für Sideshift-Bewegung	64,00

## ARTIKULATOREN ARTI S4

### Optionen zu ARTI S4

Der Artikulator ARTI S4 - Standard ist in einzelnen Stufen modular erweiterbar (Baukastensystem)



Abb. zeigt Fenster-Inzisalstift  
Art. Nr. 4204-000

#### Fenster-Inzisalstift

- Inzisalstift mit integriertem Drehfenster

Art. Nr.	Artikelbezeichnung	€ / Stk.
4204-000	Fenster-Inzisalstift	24,00



Abb. zeigt Montageplatten-Set (Alu)  
Art. Nr. 4200-440

#### Montageplatten aus Aluminium

- farblos eloxiert

Montageplatten  
ALU



Art. Nr.	Artikelbezeichnung	Preis in €
4200-440	Montageplatten-Set aus Aluminium (1 Paar)	16,50
4200-800	Montageplatten-Pack aus Aluminium (10 Paar)	128,00



Abb. zeigt Montageplatten-Set (PVC)  
Art. Nr. 4200-810

#### Montageplatten aus PVC

- schwarzes Hart-PVC (Kunststoff)

Montageplatten  
PVC



Art. Nr.	Artikelbezeichnung	Preis in €
4200-810	Montageplatten-Set aus PVC (1 Paar)	5,50
4200-820	Montageplatten-Pack aus PVC (25 Paar)	95,00



Abb. zeigt Inzisalstift-Standard  
Art. Nr. 4200-520

#### Inzisalstift-Standard

Art. Nr.	Artikelbezeichnung	€ / Stk.
4200-520	Inzisalstift-Standard	13,50





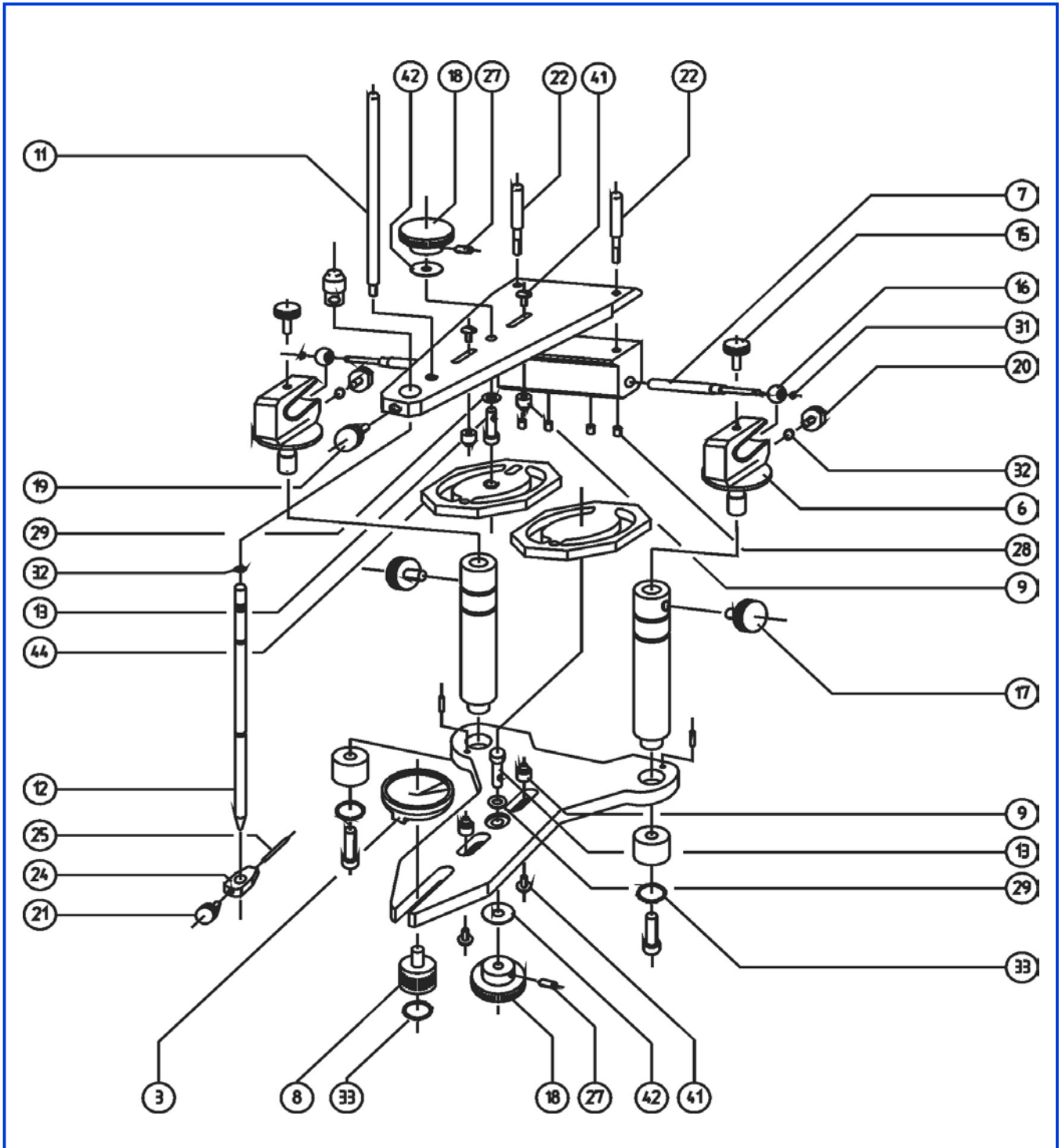





















## ARTIKULATOREN ARTI S4

## Ersatzteil-Übersicht ARTI S4



## ARTIKULATOREN ARTI S4

### Ersatzteil-Übersicht ARTI S4

Pos. Nr.	Abbildung	Artikelbezeichnung	IML-Bestellnr.
3		Inzisalteller 5° - Standard	4200-030
6		Kondyleneinschub	4200-500
7		Achse geteilt	4200-690
8		Inzisalteller-Fuß	4200-660
9		Montagebolzen	4200-550
11		Stützzstift	4200-510
12		Inzisstift-Standard	4200-520
13		Gewindespindel	4200-560
15		Rändelschraube für Kondyleneinschub	4200-610
16		Kugel aus Messing	4200-580
17		Rändelschraube für Kondylensäule	4200-620
18		Rändelschraube für Montageplatte	4200-630
19		Rändelschraube für Inzisstift	4200-650
20		Rändelschraube für Kondyleneinschub	4200-610
21		Rändelschraube für Inzisalnadel	4200-640
22		Ablagebolzen	4200-700
21+24+25		Inzisalnadel mit Halterung und Rändelschraube	4200-530
25		Inzisalnadel	4200-570
27		Madenschraube M4x8	4200-680
28		Madenschraube für Achsblock M4x4	4200-670
29		Unterlegscheibe für Gewindespindel	4200-560
31		Gummiringe für Achse	4200-580
32		Gummiringe für Inzisstift	4200-600
33		Gummiringe für Stand-Füße	4200-590
41		Rundkopfschraube für Montagebolzen M3x6	4200-540
42		PVC-Scheibe für Rändelschraube	4200-630
44		Montageplatten-Set aus Aluminium (1 Paar)	4200-440

**ARTIKULATOREN ARTI S4****Zubehör und Ersatzteile zu ARTI S4**

<b>Art. Nr.</b>	<b>Artikelbezeichnung</b>	<b>Preis / Stk.</b>
4200-030	Inzisalteller 5° - Standard	11,00 EUR
4200-031	Inzisalteller 0°	11,00 EUR
4200-032	Inzisalteller 10°	11,00 EUR
4200-033	Inzisalteller 15°	11,00 EUR
4200-034	Inzisalteller 20°	11,00 EUR
4200-035	Inzisalteller 25°	11,00 EUR
4200-830	Inzisalteller-Set (6 Stück)	48,50 EUR
4205-001	Inzisalteller Edelstahl (VA)	20,00 EUR
4200-840	Zoll-Gewindespindel für SAM (2 Stück)	12,00 EUR
4200-850	Eingipsplatte	8,00 EUR
4200-860	Rundkopfschrauben für Ablagebolzen (2 Stück)	6,00 EUR
4200-870	Montagebolzen für SAM und Ballance (4 Stück)	17,00 EUR
4200-500	Kondyleneinschub komplett mit 2 Rändelschrauben (1 Stück)	27,00 EUR
4200-510	Stütztift (Nr. 11)	8,00 EUR
4200-520	Inzisstift-Standard (ohne Inzisladel – Nr. 12)	13,50 EUR
4200-530	Inzisladel mit Halterung und Rändelschraube (Nr. 21 + Nr. 24 + Nr. 25)	15,50 EUR
4200-540	Rundkopfschrauben für Montagebolzen M3x6 (4 Stück - Nr. 41)	7,00 EUR
4200-550	Montagebolzen Standard (4 Stück – Nr. 9)	12,50 EUR
4200-560	Gewindespindel Standard mit Unterlegscheibe (Nr. 13 + Nr. 29)	8,00 EUR
4200-570	Inzisladel (Nr. 25)	5,00 EUR
4200-580	Gummiring-Set mit Messing Kugel (komplett) (2x Pos. Nr. 16 / 2x Pos. Nr. 31)	13,50 EUR
4200-590	Gummiring-Set für Stand-Füße (15 Stück)	7,00 EUR
4200-600	Gummiring-Set für Inzisstift (20 Stück)	8,00 EUR
4200-610	Rändelschrauben-Set für Kondyleneinschub (2x Nr. 15 / 2x Nr. 20)	12,50 EUR
4200-620	Rändelschrauben-Set für Kondylensäule (2 Stück Nr. 17)	8,00 EUR
4200-630	Rändelschrauben-Set mit PVC-Scheiben für Montageplatten (2 Stück)	13,50 EUR
4200-640	Rändelschraube für Inzisladel (Nr. 21)	6,00 EUR
4200-650	Rändelschraube für Inzisstift (Nr. 19)	7,00 EUR
4200-660	Inzisalteller-Fuß (1 Stück)	8,00 EUR
4200-670	Madenschrauben für Achsblock M4x4 (4 Stück – Nr. 28)	6,00 EUR
4200-680	Madenschraube M4x8 (2 Stück – Nr. 27)	4,00 EUR
4200-690	Achse geteilt (2 Stück)	14,50 EUR
4200-700	Ablagebolzen (2 Stück – Nr. 22)	11,00 EUR
4202-300	Rändelschrauben-Set für Vollwertkondylen (4 Stück)	23,50 EUR

**Weitere Ersatzteile für ARTI S4 auf Anfrage!**

## GESICHTSBOGEN ARTI S4

### Der Gesichtsbogen ARTI S4

Stabil, handlich und genau



Abb. zeigt Gesichtsbogen ARTI S4  
Art. Nr. 4207-010

#### Gesichtsbogen ARTI S4 ohne Übertragungswinkel

inkl. Gesichtsbogen, Nasenstütze, Registrat, Fenster-Inzisalstift, Bissgabel-Set (1x groß, 1x klein), Ohrstöpsel aus Hart-PVC (2x groß, 2x klein), Schwenkarm, und Gebrauchsanleitung

Art. Nr.	Artikelbezeichnung	€ / Stk.
4207-010	Gesichtsbogen ARTI S4	212,00



Abb. zeigt Gesichtsbogen ARTI S4 komplett  
Art. Nr. 4207-001

#### Gesichtsbogen ARTI S4 komplett (mit Übertragungswinkel)

inkl. Gesichtsbogen, Nasenstütze, Registrat, Fenster-Inzisalstift, Bissgabel-Set (1x groß, 1x klein), Übertragungswinkel, Schwenkarm, Ohrstöpsel aus Hart-PVC (2x groß, 2x klein) und Gebrauchsanleitung

- mit dem Übertragungswinkel wird das Registrat ohne Lagedifferenz in den Artikulator umgesetzt

Art. Nr.	Artikelbezeichnung	€ / Stk.
4207-001	Gesichtsbogen ARTI S4 komplett	254,00



Abb. zeigt Gesichtsbogen ARTI S4 komplett  
Art.Nr.: 4207-001

## GESICHTSBOGEN ARTI S4

### Zubehör zum Gesichtsbogen ARTI S4

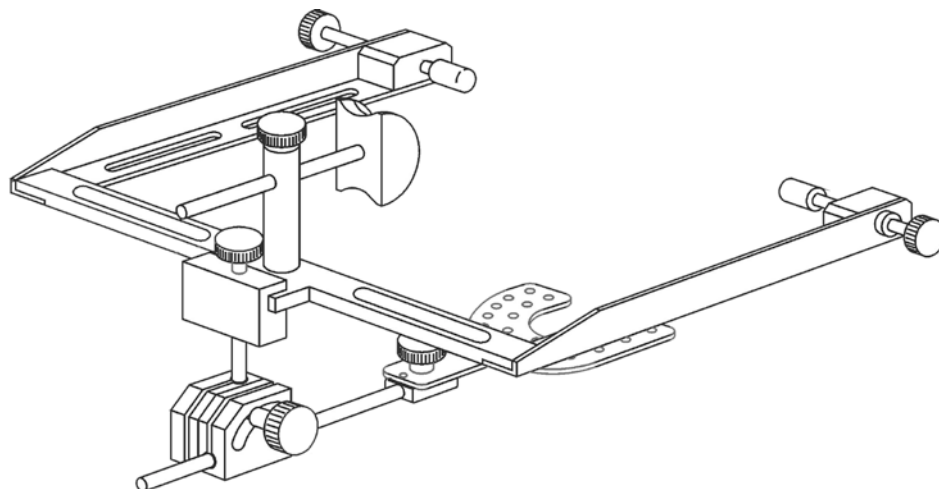

Abb. zeigt Gesichtsbogen einzeln  
Art. Nr. 4207-000

**Gesichtsbogen einzeln**  
inkl. verstellbarer Nasenstütze

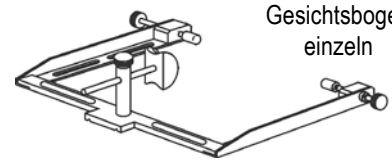

Gesichtsbogen  
einzeln

Art. Nr.	Artikelbezeichnung	€ / Stk.
4207-000	Gesichtsbogen einzeln	136,00



Abb. zeigt Übertragungsgelenk (Registat)  
Art. Nr. 4206-000

**Übertragungsgelenk (Registat)**  
inkl. Registrataufnahme

Art. Nr.	Artikelbezeichnung	€ / Stk.
4206-000	Übertragungsgelenk (Registat)	75,00



Abb. zeigt Übertragungswinkel  
Art. Nr. 4203-000

**Übertragungswinkel**  
für Registat und Schwenkarm

Art. Nr.	Artikelbezeichnung	€ / Stk.
4203-000	Übertragungswinkel	54,00



Abb. zeigt Bissgabel-Set  
Art. Nr. 4208-000

**Bissgabel-Set**  
(1x groß, 1x klein)

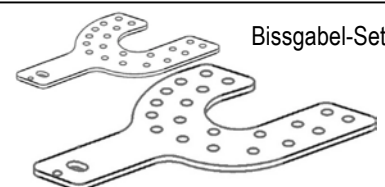

Bissgabel-Set

Art. Nr.	Artikelbezeichnung	Preis in €
4208-000	Bissgabel-Set (1x groß, 1x klein)	24,00

**Weitere Ersatzteile für den Gesichtsbogen ARTI S4 auf Anfrage!**

## GLEICHSCHALTUNGSSYSTEME

### Gleichschaltung baugleicher Artikulatoren

Fremde Artikulatoren sind uns völlig gleich

## KONTURENBESCHREIBUNG

(Bei Bestellungen bitte immer angeben!)



Abb. zeigt Starterkit (Kontur II)  
Art. Nr. 1612-010

#### Starterkit zur Gleichschaltung

- bestehend aus: Modellplatten-Set aus Aluminium, Gleichschaltungsschlüssel, Mutterplatte mit Gumming, 10 Retentionsscheiben  
(Kontur I oder Kontur II)

Art. Nr.	Artikelbezeichnung	€ / Stk.
1612-010	Starterkit zur Gleichschaltung (Kontur II)	345,00
1612-015	Starterkit zur Gleichschaltung (Kontur I)	345,00

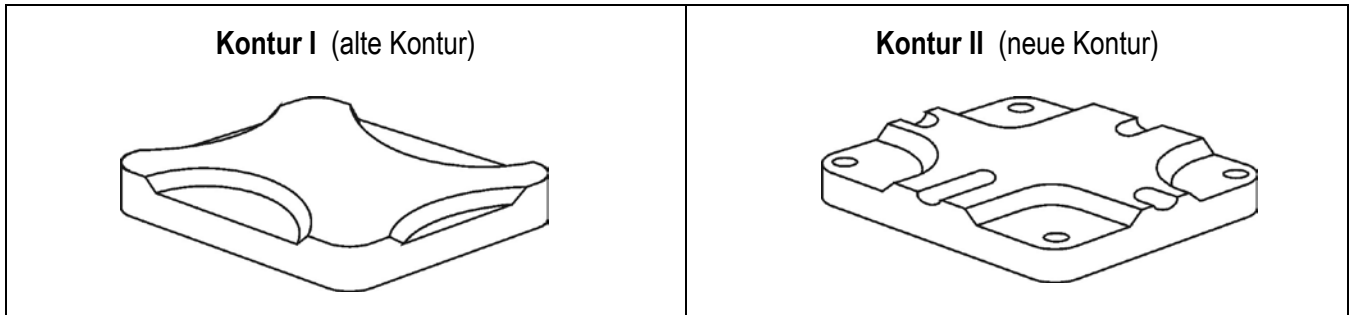

Abb. zeigt Modellplatten-Set Kontur II (Alu)  
Art. Nr. 1612-000

#### Modellplatten-Set aus Aluminium

- bestehend aus:  
2 Modellplatten aus Aluminium (Kontur I oder Kontur II),  
2 Montageplatten



Art. Nr.	Artikelbezeichnung	€ / Stk.
1612-000	Modellplatten-Set aus Aluminium (Kontur II)	116,00
1612-005	Modellplatten-Set aus Aluminium (Kontur I)	116,00



Abb. zeigt Modellplatten-Set aus PVC  
Art. Nr. 1612-050

#### Modellplatten-Set aus PVC

- bestehend aus:  
2 Modellplatten aus PVC (Kontur II), 2 Montageplatten



Art. Nr.	Artikelbezeichnung	€ / Stk.
1612-050	Modellplatten-Set aus PVC (Kontur II)	68,00

## GLEICHSCHALTUNGSSYSTEME

### Gleichschaltung baugleicher Artikulatoren



Abb. zeigt Casting System  
Art. Nr. 1612-300

#### Casting System

- bestehend aus:  
1 Casting-Platte Kontur II (10 mm dick),  
1 Montageplatte und 1 Modellplatte aus Aluminium Kontur II  
(je 5 mm dick)



Casting-Platte

Art. Nr.	Artikelbezeichnung	€ / Stk.
1612-300	Casting System (Kontur II)	89,00



Abb. zeigt  
Gleichschaltungsschlüssel (Kontur II)  
Art. Nr. 1612-100

#### Gleichschaltungsschlüssel (Kontur I oder Kontur II)

- zum Justieren der Artikulatoren und einstellen  
auf eine einheitliche Arbeitshöhe
- Gleichschaltung der Arbeitshöhe bis auf 1/100 mm

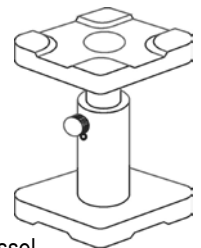

Gleichschaltungsschlüssel

Art. Nr.	Artikelbezeichnung	€ / Stk.
1612-100	Gleichschaltungsschlüssel (Kontur II)	144,00
1612-105	Gleichschaltungsschlüssel (Kontur I)	144,00



Abb. zeigt Mutterplatte mit Gummiring  
Art. Nr. 1612-200

#### Mutterplatte mit Gummiring (Kontur I oder Kontur II)

- Die Masterplatte besteht aus hartcoatiertem Aluminium mit  
Teflonbeschichtung und integriertem Magnet, der Gummiring  
ist abziehbar



Kontur I

Art. Nr.	Artikelbezeichnung	€ / Stk.
1612-200	Mutterplatte mit Gummiring (Kontur II)	89,00
1612-205	Mutterplatte mit Gummiring (Kontur I)	89,00

## GLEICHSCHALTUNGSSYSTEME

### Zubehör und Ersatzteile

Gleichschaltung baugleicher Artikulatoren



Abb. zeigt Retentionsscheibe  
Art. Nr. 1612-800

#### Retentionsscheiben (100er Pack)

Art. Nr.	Artikelbezeichnung	€ / Pack
1612-800	Retentionsscheiben (100er Pack)	30,00



Abb. zeigt Magnetheber mit Magnet  
Art. Nr. 1612-900

#### Magnetheber ohne abgebildeten Magnet

Art. Nr.	Artikelbezeichnung	€ / Stk.
1612-900	Magnetheber (ohne Magnet!)	13,00



Abb. zeigt Ersatzmagnet  
Art. Nr. 1612-500

#### Ersatzmagnet

Art. Nr.	Artikelbezeichnung	€ / Stk.
1612-500	Ersatzmagnet	16,50



Abb. zeigt Gummiringe für Mutterplatte  
Art. Nr. 1612-250

#### Gummiring für Mutterplatte (1 Stück)

Art. Nr.	Artikelbezeichnung	€ / Stk.
1612-250	Gummiring für Mutterplatte (1 Stück)	12,00

## GLEICHSCHALTUNGSSYSTEME

### Gleichschaltung bau-ungleicher Artikulatoren

Art. Nr.	Artikelbezeichnung	€ / Stk.
1615-000	Rotator zur Zentrik-Gleichschaltung	230,00
1615-500	Achslokalisator zur Bestimmung der Achsmittle bei Arcon-Geräten	68,00
1615-600	Montageplatten SAM, PANADENT, DENAR, WHIPMIX und QUICK (je Paar)	44,00

# LIEFER- UND ZAHLUNGSBEDINGUNGEN

## I. Allgemeines

Die nachstehenden Bedingungen gelten für alle – auch künftige Geschäfte mit dem Kunden. Allgemeine Geschäftsbedingungen des Kunden gelten nicht. Der Anwendung solcher Bedingungen wird widersprochen. Nebenreden bedürfen der Schriftform.

## II. Preise, Versand, Zahlung

1. Preise verstehen sich in Euro und gelten ab Werk, ausschließlich Kosten der Verpackung, Porto und Fracht, sowie zzgl. der gesetzlichen MwSt.
2. In unserem Angebot genannte Preise gelten nur für die Auftragsdaten, die der Angebotsabgabe zugrunde liegen. Nachträgliche Änderungen oder Ergänzungen auf Kundenwunsch sowie die dadurch entstehenden Mehrkosten werden zusätzlich berechnet.
3. Die Ware ist innerhalb von 30 Kalendertagen ab Rechnungsdatum, ohne Abzug, zu bezahlen.
4. Die Lieferung erfolgt ab Werk und auf Kosten und Gefahr des Kunden. Die Ware wird auf Wunsch des Kunden und dessen Gefahr und Kosten versandt. Falls der Versand ohne unser Verschulden unmöglich wird, geht die Gefahr mit der Meldung der Versandbereitschaft auf den Kunden über. Wir haften nur für Vorsatz und grobe Fahrlässigkeit.
5. Bei Zahlungen durch Wechsel wird kein Skonto gewährt. Alle mit der Entgegennahme und Vorlage von Wechseln und Schecks anfallenden Kosten trägt der Kunde.

## III. Zahlungsverzug

1. Im Falle des Zahlungsverzuges sind wir berechtigt, dem Kunden die eigenen Kreditkosten in Rechnung zu stellen. Die Geltendmachung eines weitergehenden Schadens bleibt vorbehalten.
2. Sind Ratenzahlungen oder Wechselzahlungen vereinbart, so wird die jeweilige Restforderung sofort fällig, wenn der Kunde mit mehr als 2 Zahlungen in Verzug gerät.
3. Im Falle des Verzuges mit mehr als 2 Zahlungen sind wir berechtigt, vom Vertrag zurückzutreten.
4. Sofern aufgrund einer nach Vertragsschluss eingetretenen oder uns bekannt gewordenen Verschlechterung der Vermögensverhältnisse des Kunden die Erfüllung unseres Zahlungsanspruchs gefährdet ist, können wir Vorauszahlung sowie sofortige Zahlung aller offenen, auch noch nicht fälligen Rechnungen verlangen und noch nicht ausgelieferte Ware bis zur Zahlung zurückhalten sowie die Weiterarbeit an noch laufenden Aufträgen einstellen. Diese Rechte stehen uns auch zu, wenn der Kunde trotz einer verzugsbegründeten Mahnung keine Zahlung leistet.

## IV. Eigentumsvorbehalt

1. Wir behalten uns bis zur vollständigen Bezahlung aller Forderungen aus der Geschäftsbeziehung mit dem Kunden das Eigentum an der Ware vor.
2. Im Falle der Verbindung, Vermischung oder Vermengung der Ware mit anderen Sachen erwerben wir im Verhältnis des Wertes der Ware zum Wert der übrigen miteinander verbundenen, vermischten oder vermengten Sachen Miteigentum. Sollte das Eigentum an der Ware dadurch untergehen, dass diese wesentlicher Bestandteil einer anderen Sache wird, so räumt uns der Kunde bereits jetzt Miteigentum an der Hauptsache zu einem Anteil ein, der dem Verhältnis des Werts der gelieferten Ware zum Wert der Hauptsache entspricht. Das Miteigentum geht bereits jetzt auf uns über. Die Übergabe wird dadurch ersetzt, dass ein Verwahrungsverhältnis vereinbart wird, aufgrund dessen der Kunde die Hauptsache auf seine Kosten für uns verwahrt. Bei Bezahlung der Forderung geht das uns eingeräumte Miteigentum an den verbundenen, vermischten oder vermengten Sachen bzw. an der Hauptsache wieder auf den Kunden über.
3. Dem Kunden wird gestattet, im Rahmen seines Geschäftsbetriebs die Ware im ordnungsgemäßen üblichen Geschäftsverkehr weiterzuveräußern. Zur Verpfändung oder Sicherungsbereignung ist er nicht berechtigt. Wir können die Gestattung widerrufen, wenn der Kunde in Zahlungsverzug oder Vermögensverfall gerät, insbesondere über sein Vermögen das gerichtliche Vergleichs- oder Konkursverfahren eröffnet wird.
4. Für den Fall der Veräußerung der Ware tritt der Kunde bereits jetzt zur Sicherheit für unsere Forderungen aus der gesamten Geschäftsbeziehung die Forderung aus der Veräußerung der Ware gegen seinen Kunden ab. Auf unser jederzeitiges Verlangen hat der Kunde Auskunft über den Bestand der Forderungen zu geben und uns oder einem von uns bevollmächtigten Einsicht in die diesbezüglichen Geschäftsunterlagen zu gewähren. Der Kunde ist zur Einziehung, nicht jedoch zur Abtretung der Forderungen an einen Dritten berechtigt. Wir können dem Kunden die Einziehung der Forderung untersagen, wenn der Kunde in Zahlungsverzug ist, in Vermögensverfall gerät oder über sein Vermögen das gerichtliche Insolvenz- oder Vergleichsverfahren eröffnet wird. Übersteigen die insgesamt abgetretenen Forderungen, soweit diese unzweifelhaft und realisierbar sind, unsere noch offenen Forderungen um mehr als 10 %, so sind wir verpflichtet, auf Verlangen des Kunden die einzelnen Forderungen mit dem jeweils darüber hinausgehenden Betrag anteilig an den Kunden abzutreten.
5. Der Kunde ist entgegen Ziff. 3 nicht berechtigt, die Ware auch im ordnungsgemäßen üblichen Geschäftsverkehr zu veräußern, wenn der Kunde die Abtretung der Forderung aus der Veräußerung der Ware an uns ausschließt.
6. Ist der Kunde in Zahlungsverzug, so sind wir berechtigt, die Ware zurückzunehmen.
7. Ist der Kunde Vollkaufmann, so sind wir im Falle des Zahlungsverzuges des Käufers auch berechtigt, nach vorheriger Androhung die Ware zurückzunehmen und zu verwerten. Der Verwertungserlös wird auf den Kaufpreis angerechnet.

## V. Lieferfrist

1. Liefertermine sind unverbindlich, wenn sie nicht ausdrücklich schriftlich bestätigt worden sind.
2. Ist uns die Lieferung infolge nicht rechtzeitiger und/oder nicht richtiger Selbstbelieferung nicht möglich und haben wir diesen Umstand nicht zu vertreten oder ist die Leistung infolge höherer Gewalt, Kriegshandlungen, Unruhe, Streiks, Aussperrung, hoheitlichen Eingriffen, Zerstörung oder Beschädigung unserer Produktions- und Betriebsvorrichtungen, die wir nicht zu vertreten haben, nicht möglich, sind wir berechtigt, die Leistung um die Dauer der Behinderung zuzüglich einer angemessenen Anlaufzeit hinauszuschieben oder wegen des noch nicht erfüllten Teils ganz oder teilweise vom Vertrag zurückzutreten.

## VI. Rügefrist

Der Kunde hat die Ware unverzüglich nach Erhalt zu untersuchen und für den Fall, dass die Ware offensichtliche Mängel hat, uns dies innerhalb einer Frist von 2 Wochen ab Erhalt der Ware, im Falle der Versendung ab Übernahme vom Spediteur oder Frachtführer anzuzeigen, andernfalls sind seine Ansprüche wegen Mängeln ausgeschlossen. In den übrigen Fällen können Mängel nur innerhalb der Frist von einem Jahr geltend gemacht werden. Fristbeginn ist der gesetzliche Verjährungsbeginn (Entstehung des Anspruchs).

## VII. Gewährleistung

Die Gewährleistungsfrist der Mängelfreiheit für unsere Produkte beträgt 1 Jahr. Fristbeginn ist der gesetzliche Verjährungsbeginn (Entstehung des Anspruchs). Im Falle von Mängeln sind wir nach unserer Wahl zur Nacherfüllung (Nachbesserung/ Neulieferung) berechtigt, und zwar bis zur Höhe des Auftragswertes, es sei denn, uns oder unseren Erfüllungsgehilfen fällt Vorsatz oder grobe Fahrlässigkeit zur Last. Schlägt ein 2maliger Nachbesserungsversuch oder eine 2malige Ersatzlieferung fehl, ist die Nachbesserung oder Ersatzlieferung unmöglich, für den Kunden unzumutbar oder wird sie von uns endgültig verweigert, so kann der Kunde eine angemessene Herabsetzung des Preises verlangen oder vom Vertrag zurücktreten. Nach ergebnislosem Ablauf einer zuvor gesetzten Frist zur Nacherfüllung kann der Kunde unter den Voraussetzungen der §§ 437 Nr. 3, 634 Nr. 4 BGB Schadensersatz verlangen, soweit wir grobe Fahrlässigkeit oder Verschulden zu vertreten haben (Ausnahme Körperschäden).

## VIII. Schadensersatz

Für alle Schäden infolge schuldhafter Vertragsverletzungen haften wir bei eigenem Verschulden oder dem unserer Erfüllungsgehilfen nur bei Vorsatz oder grober Fahrlässigkeit (dies gilt nicht für Körperschäden). Dies gilt - soweit gesetzlich zulässig - auch für den Fall des Verzuges oder der Unmöglichkeit der Leistung. Soweit wir auch für einen Schaden wegen einer Vertragsverletzung haften sollten, die auf leichter Fahrlässigkeit oder der unserer Erfüllungsgehilfen beruht, ist die Haftung für mittelbare Schäden ausgeschlossen. Für einen eingetretenen Verzugsschaden im Falle unseres Leistungsverzuges haften wir nur bis zur Höhe des Auftragswertes (Eigenleistung ausschließlich Vorleistung und Material), falls uns oder unseren Erfüllungsgehilfen nur leichte Fahrlässigkeit zur Last fällt.

## IX. Abnahme

Der Kunde hat zum vereinbarten Fertigstellungstermin die Ware abzunehmen. Kommt er mit dieser Verpflichtung in Verzug, ist ungeachtet Ziffer II.3 der vereinbarte Preis sofort fällig. Etwa anfallende Lager- und Versicherungskosten hat der Kunde vorzustrecken. Kommt der Kunde diesen Verpflichtungen nicht nach, sind wir berechtigt, vom Vertrag zurückzutreten und die Ware anderweitig zu verwerten, wobei der in diesem Fall erzielte Verkaufserlös auf den vereinbarten Preis in Anrechnung kommt. Der entgangene Gewinn ist uns zu ersetzen.

## X. Eigentum

Die von uns zur Herstellung des Vertragserzeugnisses eingesetzten Betriebsgegenstände, insbesondere Sonderbetriebsmittel (Werkzeuge, Vorrichtungen, etc.) bleiben unser Eigentum und werden nicht ausgeliefert.

## XI. Aufrechnung

Die Aufrechnung ist nur mit einer Forderung zulässig, die unbestritten oder rechtskräftig festgestellt ist. Ein Zurückbehaltungsrecht steht dem Kunden nur wegen Ansprüchen zu, die auf demselben Vertragsverhältnis beruhen.

## XII. Geltung deutschen Rechts

Es findet ausschließlich das Recht der Bundesrepublik Deutschland Anwendung. Die Anwendung des einheitlichen Gesetzes über den Internationalen Kauf beweglicher Sachen sowie des Gesetzes über den Abschluss von Internationalen Kaufverträgen über bewegliche Sachen ist jedoch ausgeschlossen.

## XIII. Erfüllungsort, Gerichtsstand, Wirksamkeit

Erfüllungsort und Gerichtsstand ist bei Geschäften mit Vollkaufleuten Heidelberg. Wir sind jedoch berechtigt, auch am gesetzlichen Gerichtsstand Klage zu führen. Sollte eine Bestimmung in diesen Verkaufs- und Lieferbedingungen oder eine Bestimmung im Rahmen sonstiger Vereinbarungen unwirksam sein oder werden, so wird hiervon die Wirksamkeit aller sonstigen Bestimmungen oder Vereinbarungen nicht berührt. Anstelle der unwirksamen Bestimmung tritt die der unwirksamen Bestimmung dem Sinne nach am nächsten kommende, rechtlich zulässige Bestimmung.

**BESTELLFORMULAR****Angebot- / Anfrage- / Bestellformular**

IML-Instrumenta Mechanik Labor  
System GmbH  
Großer Stadtacker 2  
D-69168 Wiesloch

Fax Nr.: (+49) 06222 6797-10

**ANGEBOT**  **ANFRAGE**  **BESTELLUNG**

über nachfolgende Positionen:

Art. Nr.	Artikelbezeichnung	Stückzahl	Preis in EURO

zzgl. gesetzl. MwSt.  
Fracht & Verpackung!

**ABSENDER**

Bitte in Blockschrift, deutlich lesbar ausfüllen!

<b>Name</b>	
<b>Firma</b>	
<b>Kundennr.</b>	
<b>Straße / Nr.</b>	
<b>PLZ / Ort</b>	
<b>Tel. / Fax</b>	
<b>E-mail</b>	

Datum: \_\_\_\_\_

Unterschrift: \_\_\_\_\_

## KONTAKT

### Herstellung – Fachberatung- weltweiter Vertrieb

#### Quality made in Germany

Wenn Sie sich für unsere Produkte interessieren, bestellen Sie vom Hersteller ab Werk.  
Ihr Vorteil: Sie beziehen Ihre Ware direkt vom Fachmann – Service inklusive!

Da wir uns als Hersteller mit den Geräten und der Technik ganz genau auskennen,  
können wir Sie bei Fragen kompetent beraten.

Und Sie bekommen dann ganz sicher das passende Gerät  
– das spart Zeit und zusätzliche Kosten.

**Fragen Sie uns.**

### IML System GmbH Online.

Besuchen Sie unsere Website unter: [www.iml.de](http://www.iml.de),  
um weitere detaillierte Informationen über unsere Firma und über unsere Produkte zu bekommen.

Unser **Online-Shop** gibt Ihnen die Möglichkeit 24 Stunden, 7 Tage die Woche bei uns einkaufen zu gehen.

### Präzision ist unsere Stärke

#### Hochwertige Materialien garantieren stabile Qualität und effiziente Funktionalität

Seit 1985 entwickeln wir Präzisionsmessgeräte für die verschiedensten Anwendungsbereiche auf  
höchstem technischen Niveau. Aufgrund unserer Erfahrung in der Fertigung und im Service, vertrauen  
heute weltweit mehrere tausend Anwender auf unsere Geräte.

Die Messgeräte bestehen aus CNC-gefrästem und eloxiertem Aluminium. Drehteile, wie Rändelschrauben,  
Achsen und Stifte werden aus Edelstahl oder vernickeltem Messing gefertigt.

Ein 'Verzug' der Teile sowie Reparaturen können im Gegensatz zu 'gegossenen' Bauteilen ausgeschlossen  
werden! Jeder Standard-Artikulator kann durch optionale Ergänzungsteile, ohne zusätzlich benötigtes Werkzeug,  
schnell und einfach ausgebaut werden. Die Standardteile werden entnommen und durch optionale Bauteile ersetzt.



**IML-Instrumenta Mechanik Labor System GmbH**  
Großer Stadttacker 2  
D-69168 Wiesloch

Tel. (+49) 06222 6797-0  
Fax (+49) 06222 6797-10  
Web: <http://www.iml.de>  
E-mail: [info@iml.de](mailto:info@iml.de)

UST ID Nr. DE 254022201



## IHRE NOTIZEN

Platz für Ihre Notizen: